

フレッシュプラス

# 交換要領

## FP 2131

### 〔ご注意〕

- ・各品番につき、代表的なモデルでの交換事例と時間を示しています。
- ・交換作業は、エンジン及びエアコンをオフにした状態で行ってください。
- ・フレッシュプラスの製品本体には、AIR FLOW(風向き)が矢印で示されています。  
交換要領書に記載されている矢印の方向と合わせて設置してください。(下図参照)  
純正品や他社品ではUP 印やTOP 印で書かれていることがありますのでご注意ください。

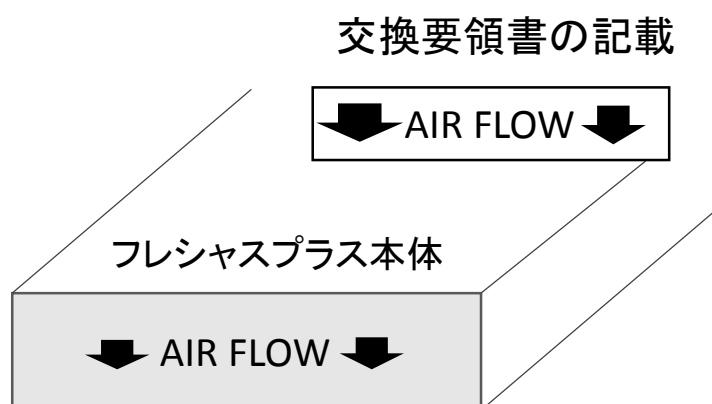

交換要領書に書かれている矢印の方向とフレッシュプラス本体に刻印されている矢印の向きを合わせてください。

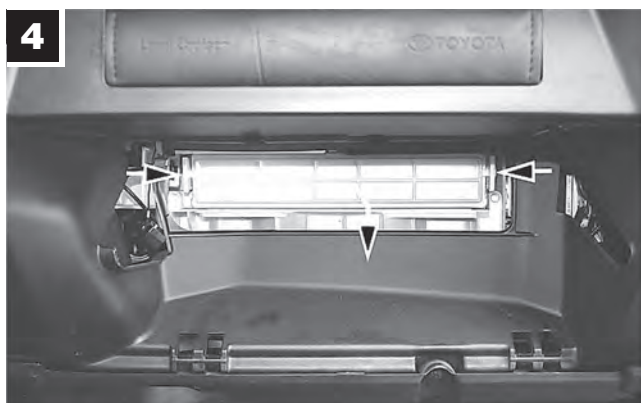
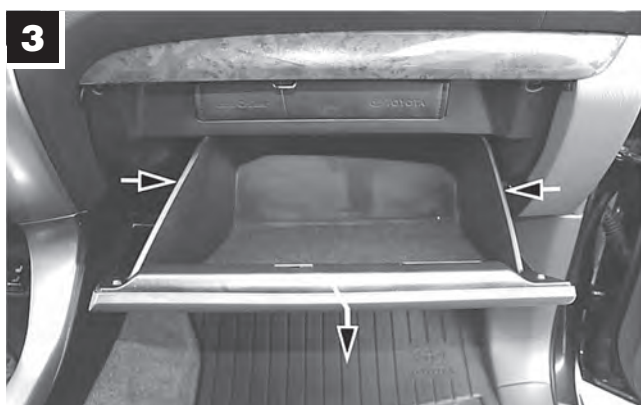

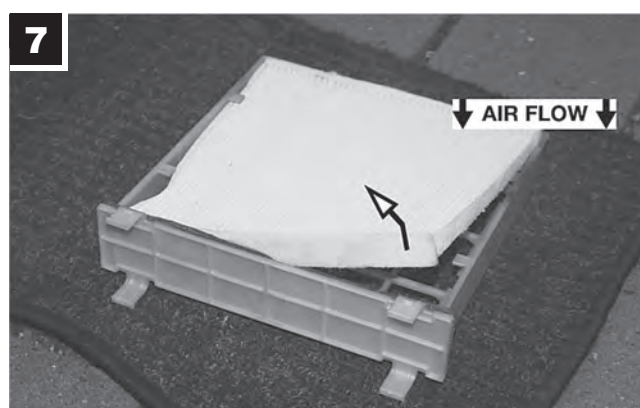
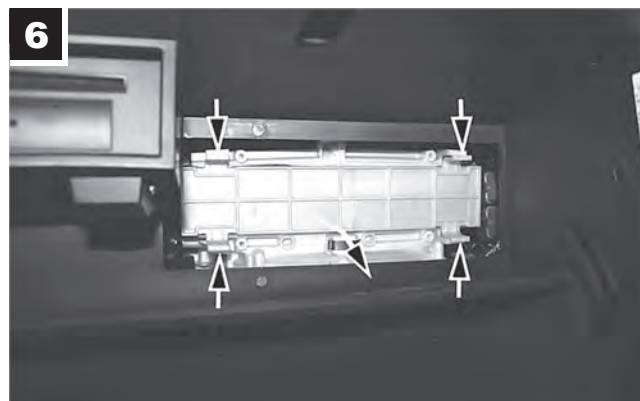
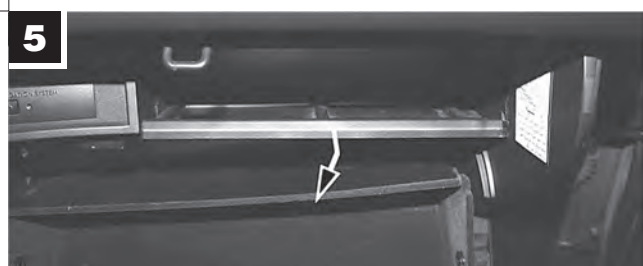
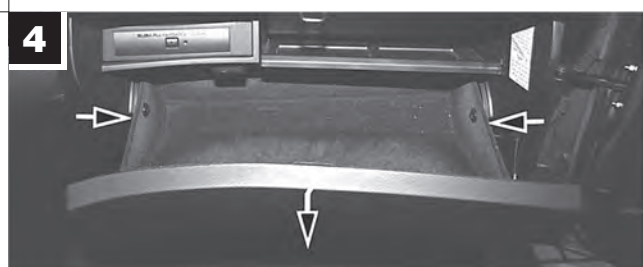

## トヨタ イプサム, プリウス/ プリウス+ (NHW20)

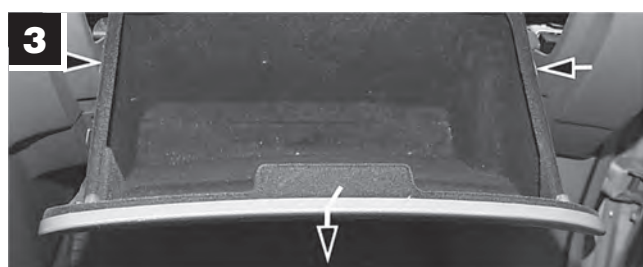

## トヨタ セリカ, プリウス/ プリウス+ (NHW11)

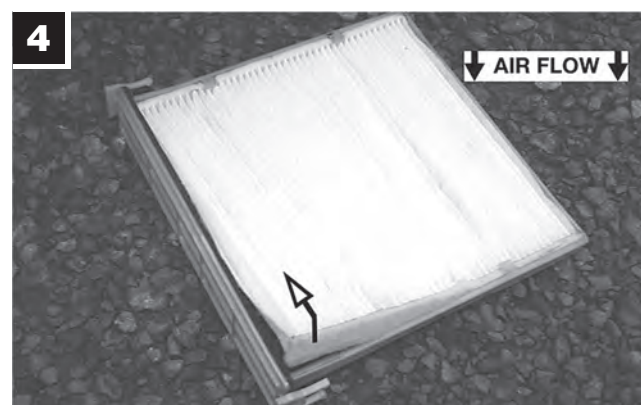
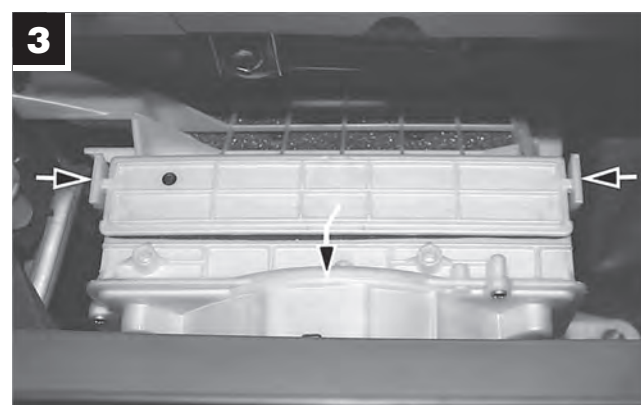
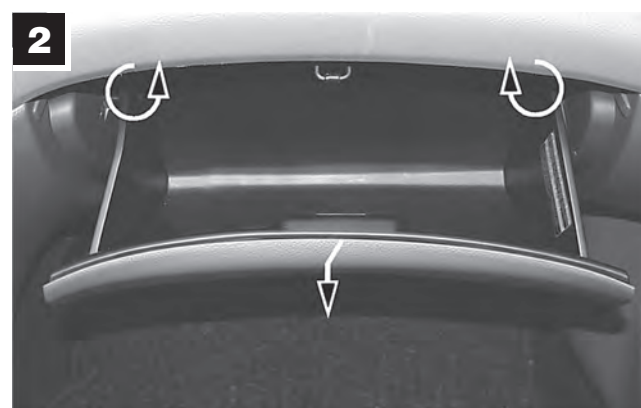



## トヨタ エスティマ

